

MIDDEN NEDERLAND MAKELAARS

Te koop

B



- Twee-onder-één-
kapwoning met
aanleunwoning
- Gelegen in de geliefde
woonwijk 'De Vaarst'
- Voldoende
parkeergelegenheid

📍 **Van Renesselaan 29**
Barneveld



Scan en bekijk ook de
online presentatie van
deze woning.



Midden Nederland
MAKELAARS



Inhoud ●



Keurig onderhouden TWEE-ONDER-ÉÉN-KAPWONING met aanleunwoning!

Deze woning is van alle gemakken voorzien!
Nieuwsgierig geworden? Maak een afspraak voor een bezichtiging!



Arie Harthoorn
Beëdigd makelaar/taxateur
o.z.

Inhoud	2
Begane grond	4
Eerste verdieping	10
Tweede verdieping	13
Achtertuint	14
Aanleunwoning	15
Tuin aanleunwoning	19
Plattegrond	21
Lijst van zaken	26
Kadastrale kaart	27

Video



360°





Deze prachtige helft van een dubbel is gelegen op een kindvriendelijke woonlocatie in de geliefde woonwijk 'De Vaarst' en beschikt over een keurige aanleunwoning dat van alle gemakken is voorzien. De woning is centraal gelegen nabij alle belangrijke voorzieningen zoals het centrum, scholen en sportvoorzieningen. Het geheel is gelegen op een perceel van 310 m². Bouwjaar 1986. Nieuwsgierig geworden? Neem vrijblijvend contact met ons op!

**Bent u geïnteresseerd
in deze woning?**

**Maak dan snel een
afspraak!**

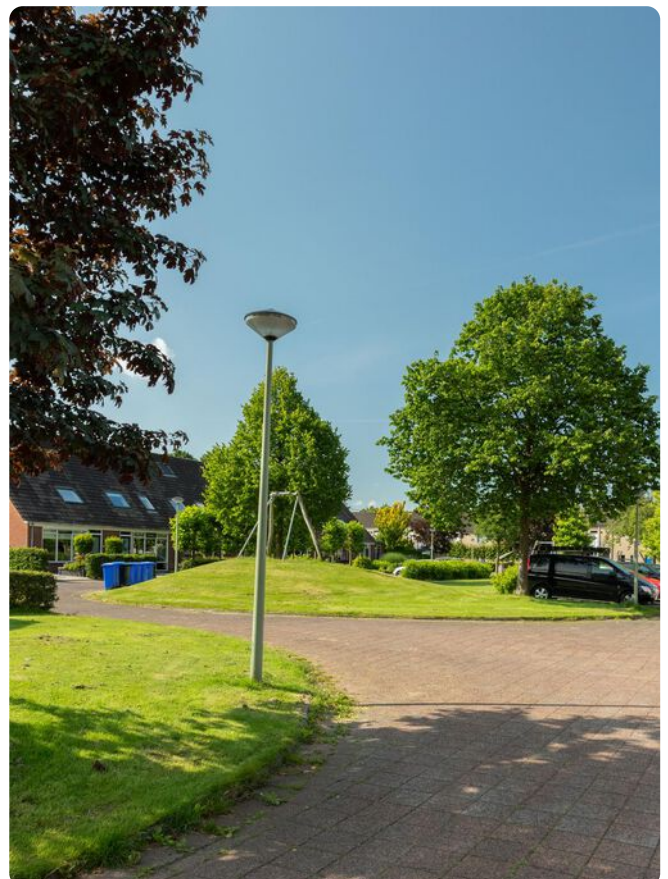

Begane grond



Begane grond hoofdwoning:
 Entree/hal met toilet met fontein, meterkast en trapopgang naar boven. Gezellige woonkamer met veel daglicht en een fraaie houten vloer. Moderne keuken met diverse inbouwapparatuur zoals 5-pits gasfornuis, koelkast, combi oven, dubbele spoelbak en vaatwasmachine. De gezellige eethoek heeft een schuifpui naar de achtertuin. In de bijkeuken bevindt zich de wasapparatuur aansluiting en is er toegang tot de aanleunwoning of tuin.



**Bent u geïnteresseerd
 in deze woning?**

**Maak dan snel een
 afspraak!**

Begane grond

Begane grond



Begane grond



Begane grond

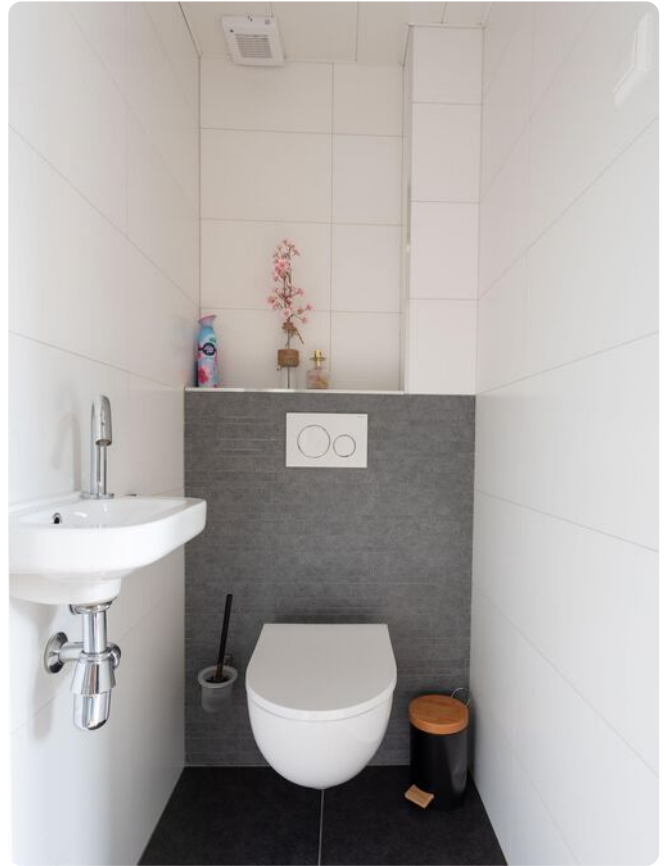

Bijkeuken



**Handige bijkeuken tussen de
hoofdwoning en de
aanleunwoning!**

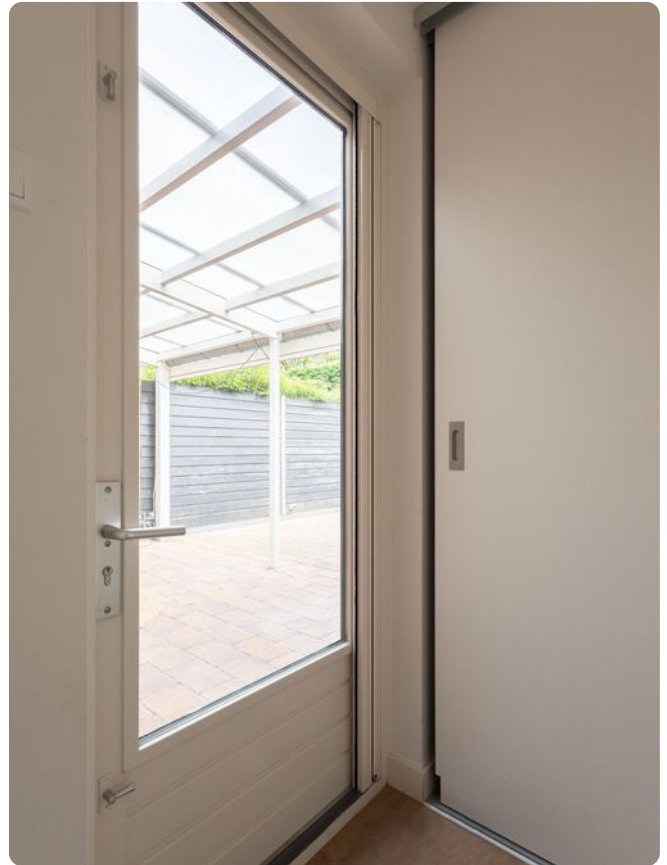

**Voorzien van de
wasapparaat aansluiting in een
vaste kast!**

Eerste verdieping



Eerste verdieping:
 Ruime overloop met toegang tot twee riante slaapkamers waarvan een voorzien van inbouwkasten en een dakkapel. Via deze kamer is nog een slaapkamer te bereiken. Fraaie badkamer met ligbad, inloopdouche, toilet en wastafelmeubel.



**Vrijblijvend en onafhankelijk
 financieel advies?
 Neem contact op met Midden
 Nederland Hypotheken!**

Eerste verdieping

Eerste verdieping

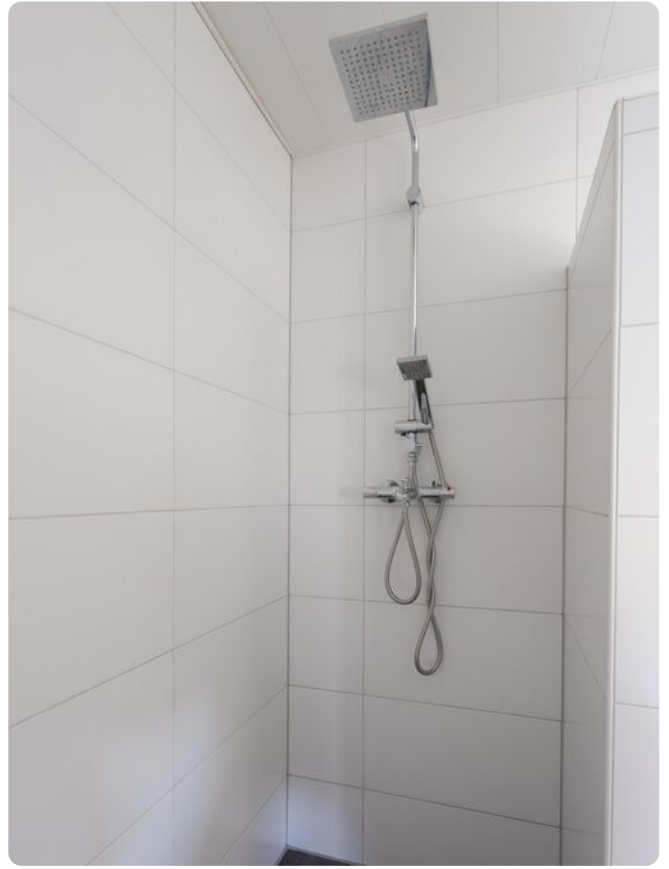

Tweede verdieping



Tweede verdieping:
Overloop met toegang tot de berging en een slaapkamer.

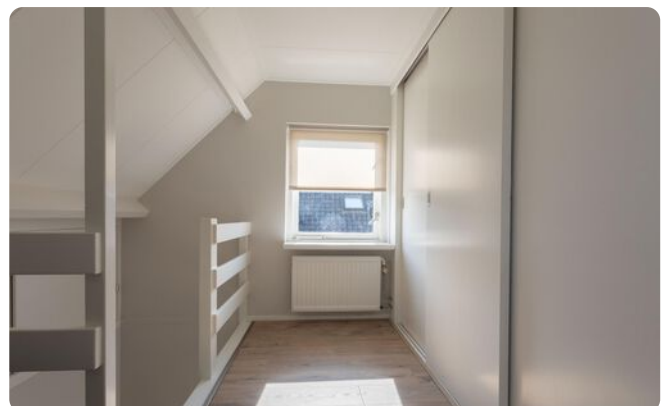

Tuin hoofdwoning



Tuin:

Verzorgde achtertuin met veel privacy. Aan de achterzijde van de hoofdwoning bevindt zich een gezellige overkapping. Achterin de tuin staat een vrijstaande houten berging en is de doorloop naar de achtertuin van de aanleunwoning.



**Bent u geïnteresseerd
in deze woning?**

**Maak dan snel een
afpraak!**

Begane grond aanleunwoning



Begane grond aanleunwoning:

Keurige woonkamer met moderne aspecten zoals een fraaie houten vloer en glad gestuukte wanden en plafond. Prachtige hoekkeuken met combi oven, vaatwasmachine, koel-/vriescombinatie, spoelbak en inductiekookplaat. Via een schuifpui is de privacyvolle achtertuin te bereiken. Slaapkamer met veel daglicht en inbouwkasten. Keurige badkamer met inloopdouche en wastafelmeubel. Separaat toilet.

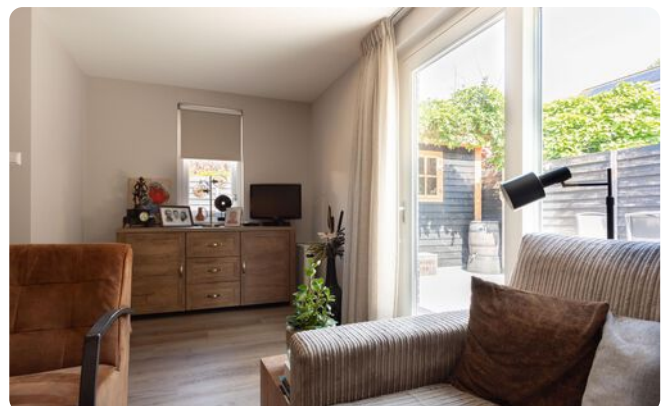

**Bent u geïnteresseerd
in deze woning?**

**Maak dan snel een
afpraak!**

Begane grond aanleunwoning

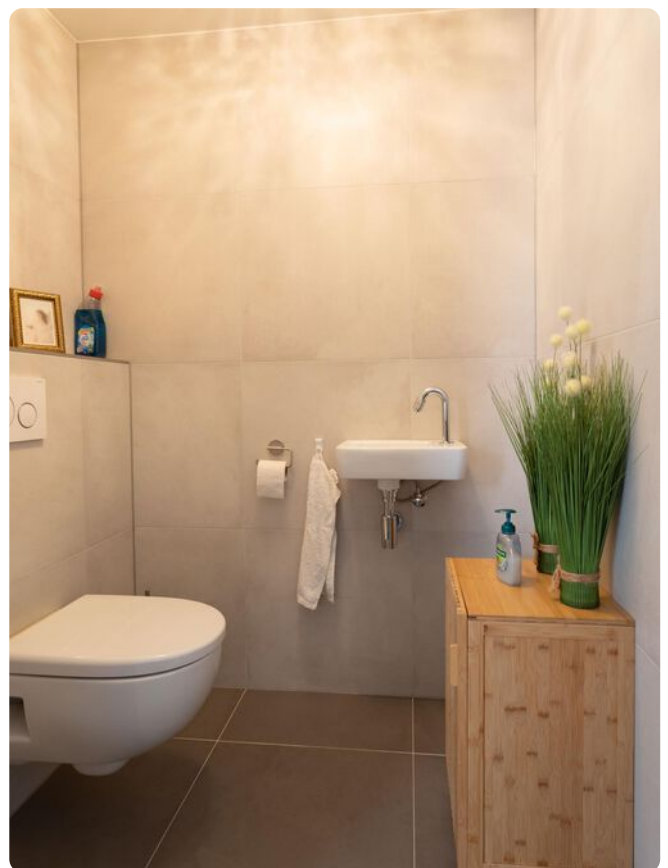
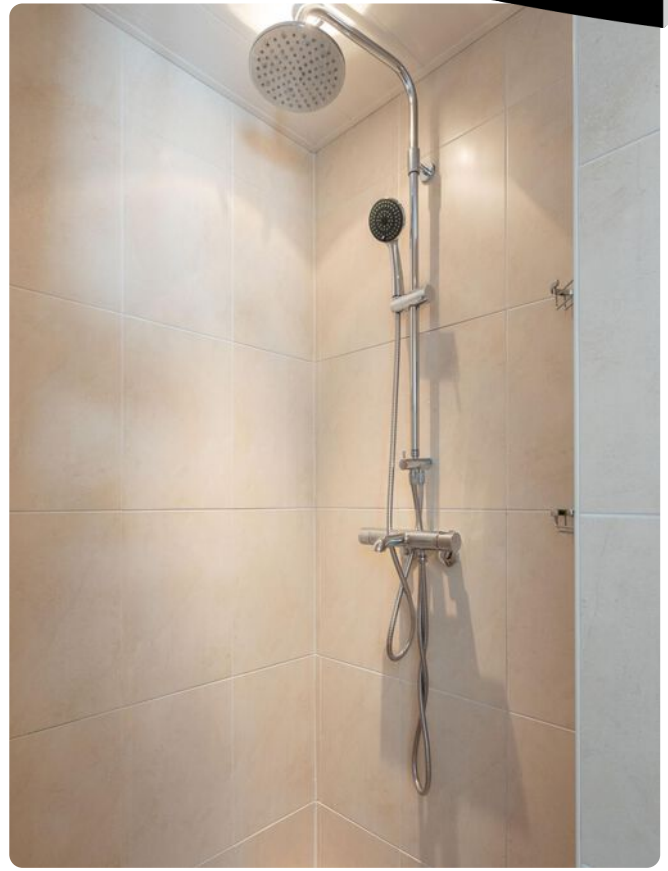

Begane grond aanleunwoning

Begane grond aanleunwoning



Entree/hal

Achtertuintuin aanleunwoning



Ligging



Plattegrond

Begane grond



"De oppervlakte is met grootst mogelijke zorgvuldigheid gemeten, echter biedt geen garantie en er kunnen geen rechten aan ontleend worden"
Van Roemburg & Woning Diagnose

Plattegrond

Eerste verdieping

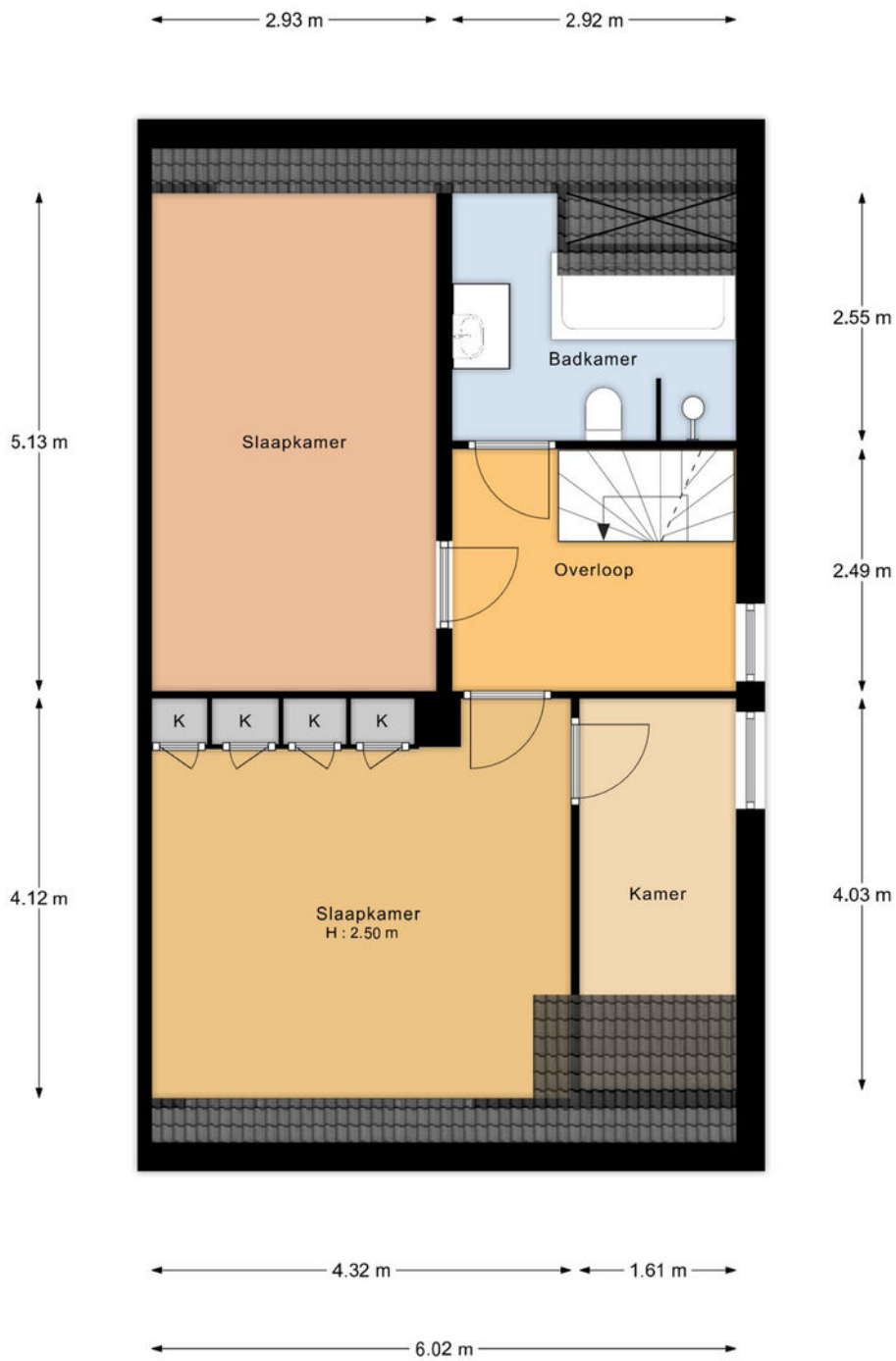

"De oppervlakte is met grootst mogelijke zorgvuldigheid gemeten, echter biedt geen garantie en er kunnen geen rechten aan ontleend worden"
Van Roemburg & Woning Diagnose

Plattegrond

Tweede verdieping

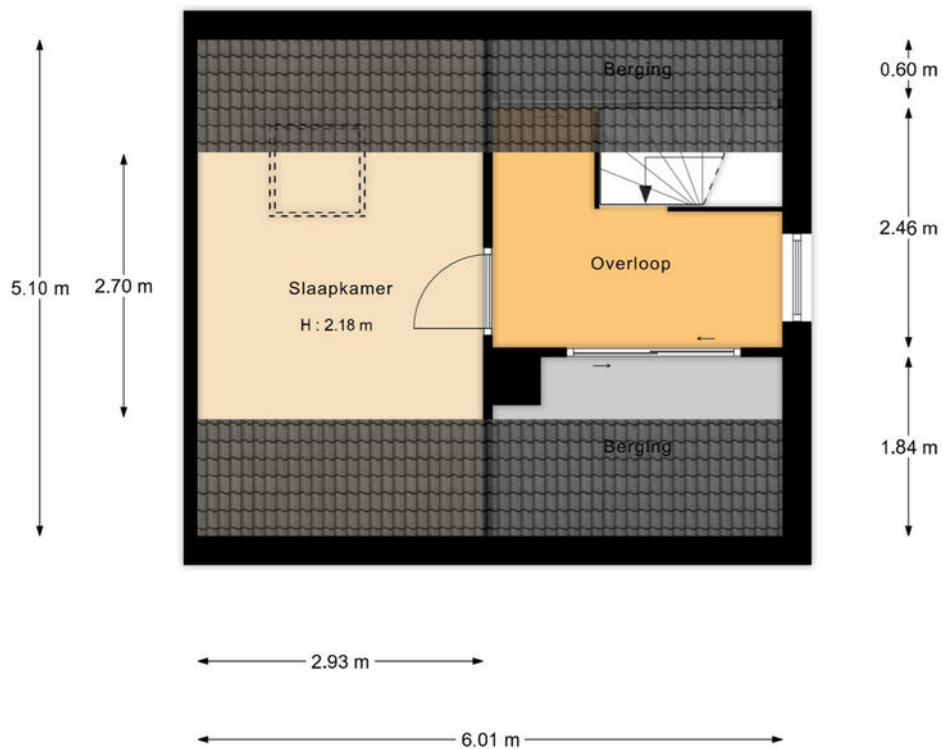

"De oppervlakte is met grootst mogelijke zorgvuldigheid gemeten, echter biedt geen garantie en er kunnen geen rechten aan ontleend worden"
Van Roemburg & Woning Diagnose

Plattegrond



De oppervlakte is met grootst mogelijke zorgvuldigheid gemeten, echter biedt geen garantie en er kunnen geen rechten aan ontleend worden
Van Roemborg & Woning Diagnostiek

Plattegrond

Schuur

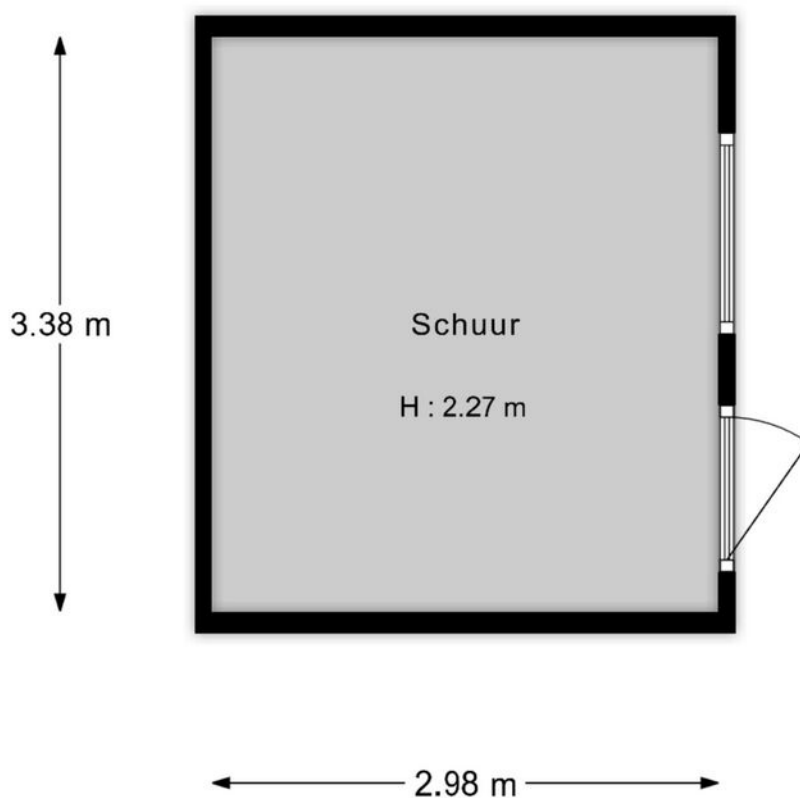

"De oppervlakte is met grootst mogelijke zorgvuldigheid gemeten,
echter biedt geen garantie en er kunnen geen rechten aan ontleend worden"
Van Roemburg & Woning Diagnose

Lijst van zaken ●

	blijft achter	gaat mee	ter overname
Woning - Interieur			
Verlichting, te weten			
- inbouwspots/dimmers	X		
- opbouwspots/armaturen/lampen/dimmers	X		
- losse (hang)lampen		X	
(Losse)kasten, legplanken, te weten			
-		X	
Raamdecoratie/zonwering binnen, te weten			
- gordijnrails	X		
- gordijnen	X		
- overgordijnen	X		
- vitrages	X		
- lamellen	X		
- jaloezieën	X		
Vloerdecoratie, te weten			
- laminaat	X		
- Pv	X		
Woning - Keuken			
Keukenblok (met bovenkasten)	X		
Keuken (inbouw)apparatuur, te weten			
- kookplaat	X		
- (gas)fornuis	X		
- afzuigkap	X		
- magnetron	X		
- oven	X		
- combi-oven/combimagnetron	X		
- koel-vriescombinatie			X
- vaatwasser	X		
- koffiezetapparaat		X	
Woning - Sanitair/sauna			
Toilet met de volgende toebehoren			
- toilet	X		
- toiletrolhouder	X		
- toiletborstel(houder)	X		
- fontein	X		
Badkamer met de volgende toebehoren			
- ligbad	X		
- wastafel	X		

	blijft achter	gaat mee	ter overname
- wastafelmeubel	X		
- toilet	X		
- toiletrolhouder	X		
- toiletborstel(houder)	X		
Woning - Extérieur/installaties/veiligheid/energiebesparing			
Brievenbus	X		
(Voordeur)bel	X		
Rookmelders	X		
(Klok)thermostaat	X		
Screens	X		
Rolluiken	X		
Warmwatervoorziening, te weten			
- CV-installatie	X		
Tuin - Inrichting			
Tuinaanleg/bestrating	X		
Beplanting	X		
Tuin - Verlichting/installaties			
Buitenverlichting	X		
Tuin - Bebouwing			
Tuinhuis/buitenberging	X		
Tuin - Overig			
Overige tuin, te weten			
- vlaggenmast(houder)	X		

Kadastrale kaart ●

Kadastrale kaart

Uw referentie: ---

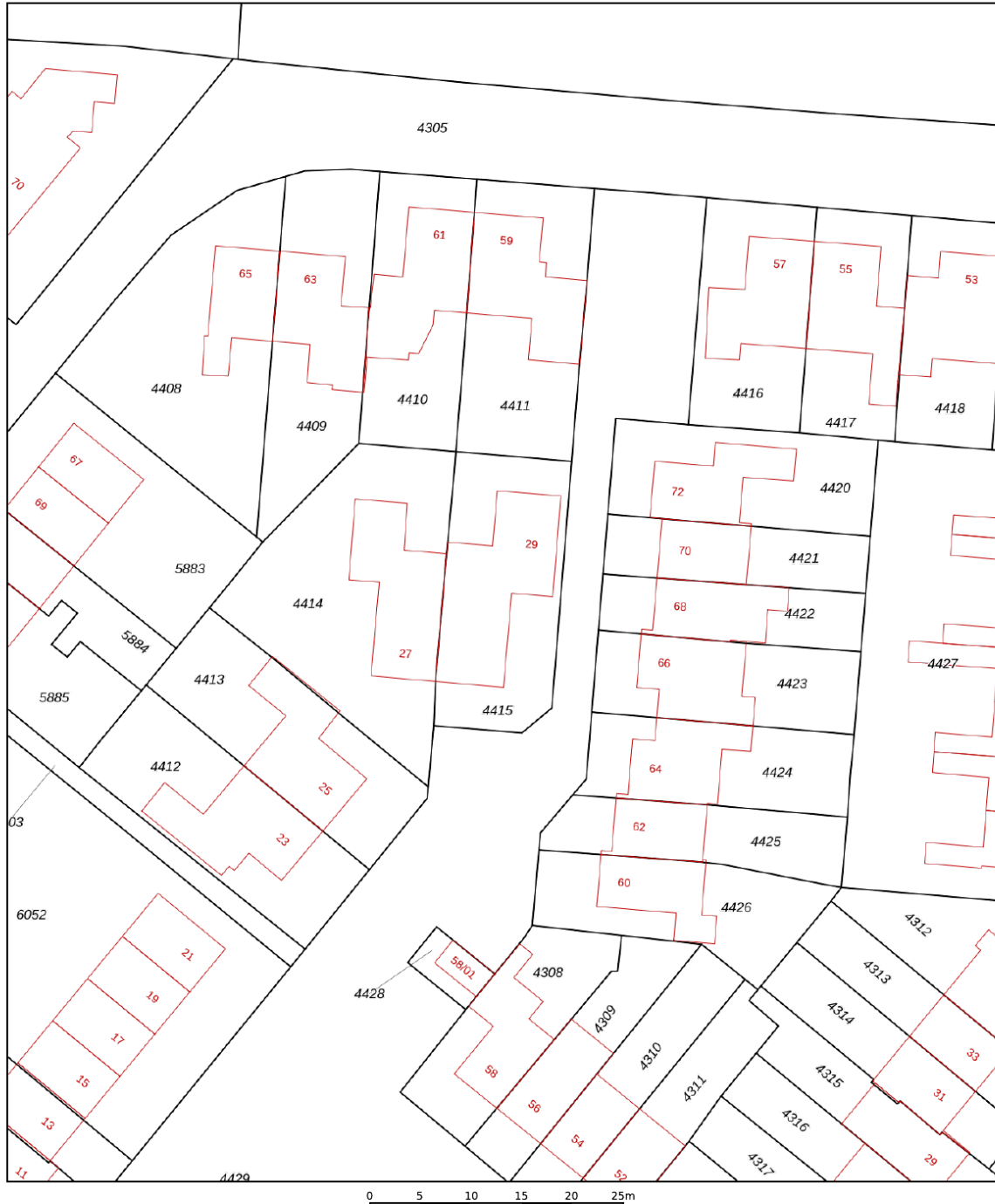

12345	Deze kaart is noordgericht	Schaal 1: 500	
25	Perceelnummer	Kadastrale gemeente Barneveld	
	Huisnummer	Sectie B	
	Vastgestelde kadastrale grens	Perceel 4415	
	Voorlopige kadastrale grens		
	Administratieve kadastrale grens		
	Bebouwing		
<p>Voor een eensluidend uittreksel, geleverd op 8 maart 2024 De bewaarder van het kadaster en de openbare registers</p>		<p>Aan dit uittreksel kunnen geen betrouwbare maten worden ontleend. De Dienst voor het kadaster en de openbare registers behoudt zich de intellectuele eigendomsrechten voor, waaronder het auteursrecht en het databankenrecht.</p>	

Deze kaart is noordgericht. Aan dit uittreksel mogen geen maten worden ontleend.
De auteursrechten zijn voorbehouden aan de Dienst voor het Kadaster en de openbare registers.

Onze werkwijze ●



Bezichtiging

Tijdens een vrijblijvende bezichtiging wordt u door de makelaar rondgeleid en geïnformeerd over de woning. Indien u naar aanleiding van een bezichtiging interesse in de woning heeft, kunt u per e-mail of telefonisch een bieding met eventuele voorwaarden bij de makelaar neerleggen.

Een bieding bestaat uit:

- De hoogte van het bod
- Eventuele ontbindende voorwaarden voor het regelen van een financiering, het laten uitvoeren van een bouwkundige keuring of een andere voorwaarde
- De opleverdatum

Mondelinge overeenstemming

Nadat verkoper en koper het eens zijn geworden over de koopsom en voorwaarden wordt door ons een koopovereenkomst opgesteld. Hierin worden de gemaakte afspraken vastgelegd en onderstaande zaken worden onder andere in deze overeenkomst opgenomen.

- Er wordt door koper een bankgarantie/waarborgsom gesteld van 10% van de koopsom.
- Een particuliere koper heeft standaard 3 dagen bedenktijd vanaf het moment van het ter handstellen



van de door beide partijen getekende koopovereenkomst. Eindigt de bedenktijd op een feestdag of in een weekend, dan wordt de termijn verlengd tot en met de eerstvolgende werkdag. Minimaal twee van de drie bedenkdagen moeten werkdagen zijn.

- De notaris waar de levering zal plaatsvinden
- Alle baten, lasten en verschuldigde canons worden vanaf de datum van overdracht door de notaris verrekend

Informatieplicht

De verkoper is verplicht de koper te informeren over alle omstandigheden die hem bekend zijn en waarvan hij in redelijkheid mag verwachten dat deze van belang zijn bij de besluitvorming van de koper. Deze informatie kunt u vinden in de vragenlijst die door de verkoper is ingevuld, maar ook in de lijst van zaken en eventueel in het eigendomsbewijs van de woning.

Onderzoeksplicht

De informatieplicht ontslaat de koper niet van een eigen onderzoekspflicht. Dit betekent dat de koper zelf onderzoek dient te doen (bv. raadplegen openbare registers, vergunningen). De koper kan zich niet beroepen op onbekendheid met feiten die hij zelf had kunnen waarnemen.

**"Heeft u vragen over onze werkwijze?
Neem gerust contact met ons op,
wij staan u graag te woord!"**

Vestiging Barneveld

barneveld@mnm.nl
0342 423 400

Disclaimer

Deze brochure is met de grootst mogelijke zorg samengesteld. Midden Nederland Woningmakelaars B.V. aanvaardt geen aansprakelijkheid ten aanzien van mogelijke onjuistheden en is niet aansprakelijk voor eventuele schade die zou kunnen ontstaan uit het gebruik van gegevens.

De plattegronden en kadastrale kaart in de brochure zijn ter indicatie. Hieraan kunnen geen rechten worden ontleend. Maten dienen in het werk gecontroleerd te worden.

Gratis waardebeoordeling •



- ➔ Meeste transacties
Wij verkopen jaarlijks de meeste huizen in Midden-Nederland
- ➔ Lokale marktkennis
Onze makelaars zijn ervaren en thuis in uw omgeving
- ➔ Tevreden verkopers
Meer dan 200 tevreden verkopers bevelen ons aan

Uw woning verkopen?

Vrijblijvend kennismaken

We snappen dat u een goed gevoel wilt hebben bij de makelaar die uw huis verkoopt. Daarom komen we graag kennismaken. Daarbij geven wij u meteen een inschatting van de marktwaarde van uw huis. Ook leggen we uit hoe we dat zouden aanpakken: uw huis verkopen. U kunt na afloop rustig beslissen.

Het eerste gesprek en de waardebeoordeling zijn vrijblijvend.

De beste presentatie van uw woning

Mogen we uw huis verkopen? Dan zetten we uw woning op alle mogelijke websites, social media en via mailings naar honderden woningzoekers die bij ons staan ingeschreven. Met professionele foto's, een woningvideo en 3D-plattegrond krijgen potentiële kopers de juiste eerste indruk. Laat die bezichtigingen maar komen!

Uw huis verkopen met een slimme verkoopstrategie

Doordat we veel huizen verkopen in de regio, weten we als geen ander hoe u op dit moment de beste prijs voor uw woning krijgt. We stemmen vooraf met u de verkoopstrategie af. Zetten we hoog in en mikken we op die ene koper? Of blijven we juist precies onder die psychologisch aantrekkelijke vraagprijs? Wij adviseren, u bepaalt hoe we uw huis verkopen!

We ontzorgen u tot aan de laatste handtekening

Na elke bezichtiging informeren we u snel over de indruk van de kijkers. Soms hebben we het eerste bod dan al op zak. We bespreken wat een slimme reactie is, waarna onze ervaren makelaars voor u het maximale uit de onderhandelingen halen. Qua verkoopprijs, verkoopcondities én overdrachtstermijn. Is de verkoop rond? Dan blijven we er voor u en nemen we u zoveel mogelijk werk uit handen. Van het koopcontract tot de opleverinspectie en de begeleiding van de overdracht bij de notaris.

Uw huis verkopen zonder zorgen, dat is ons werk!



Midden Nederland
MAKELAARS



MIDDEN NEDERLAND HYPOTHEKEN

Verhuizen naar een andere koopwoning ●



Bij verhuizen komt veel kijken. Welke mogelijkheden zijn er bijvoorbeeld om uw huidige hypotheek mee te nemen? Of is het beter om een nieuwe hypotheek af te sluiten, om zo te profiteren van een lagere hypotheekrente?

De hypotheekadviseur van Midden Nederland Hypotheken kent de hypotheekvoorwaarden en weet welke oplossing het best is voor u. Hoeveel kunt u lenen? Wat worden de maandlasten? Wat komt er allemaal kijken bij de aankoop van een woning? Belangrijke vragen die u graag door een specialist beantwoord ziet voordat u een nieuwe woning koopt.

Onafhankelijk advies

Onze ervaren hypotheekadviseurs zijn specialisten op financieel gebied en geven klanten in de gehele regio uitstekend advies over hypotheek en daaraan gelieerde verzekeringen. Midden Nederland Hypotheken biedt u volop keuze uit tientallen hypotheekverstrekkers, waardoor u de hypotheek vindt die het beste bij u past. De kennis, de persoonlijke aandacht en het gedegen advies worden door onze klanten gewaardeerd op Advieskeuze.nl met een 9,8.

Kosteloos oriënteren

Een gesprek met één van onze hypotheekadviseurs

- ➔ Volop keuze uit meerdere hypotheekverstrekkers, zodat u altijd een lage hypotheekrente krijgt.
- ➔ Bij Midden Nederland Hypotheken vindt u hypotheekadvies en het kopen van een woning onder één dak. Dit voorkomt veel stress.
- ➔ Persoonlijk advies en begeleiding door ervaren hypotheekadviseurs.



Midden Nederland
HYPOTHEKEN



kan plaatsvinden bij u thuis, bij ons op kantoor of via videobellen. Bij videobellen heeft u via een beveiligde omgeving via de computer, tablet of smartphone direct contact met Midden Nederland Hypotheken.

Onze ervaren hypotheek adviseurs kennen de markt als geen ander. Maak via telefoonnummer **0342-417375** een afspraak voor een gratis oriënterend hypotheekgesprek.

OverwaardeTip ●

Ben je de eigenaar van een woning, dan is het verschil tussen de verkoopprijs en de huidige hypotheek de overwaarde. Meestal is dit geld nodig voor de aankoop van je nieuwe woning.

De overwaarde komt echter pas later beschikbaar nadat je woning is verkocht en overgedragen bij de notaris. Is je woning niet verkocht en overgedragen, dan zal er vaak 'voorgefinancierd' moeten worden. Dat kan door middel van een overbruggingskrediet. Je leeftijd speelt hierin geen rol!

Daarom kiezen voor Midden Nederland Makelaars •



**Midden Nederland
MAKELAARS**



Wonen

Met zes vestigingen in de regio heeft Midden Nederland Makelaars een prachtig netwerk met heel veel woningzoekenden, welke in ons bestand ingeschreven staan. Elke vestiging wordt bemand door professionele NVM makelaars.



**Midden Nederland
MAKELAARS**



Bedrijfsonroerendgoed

Door de diepgaande kennis die onze bedrijfsmakelaars hebben, worden ze veelvuldig ingeschakeld. Voor verkoop, verhuur en taxaties van winkels, kantoren, bedrijfspanden, bedrijfscomplexen en bouwgrond.



**Midden Nederland
MAKELAARS**



Agrarisch

Agrarisch en landelijk vastgoed is een vakgebied dat gespecialiseerde kennis vereist. Die kennis vindt u bij Midden Nederland Makelaars met professionals die dag-in-dag-uit bezig zijn op dit specifieke gebied van de makelaardij. Wij zijn lid van de Nederlandse Vereniging van Rentmeesters en NVM Landelijk Vastgoed.



**Midden Nederland
HYPOTHEKEN**



Hypotheek

Midden Nederland Hypotheken is niet gebonden aan een bank of enig andere financiële instelling. Dat stelt ons in staat de hypotheek samen te stellen tegen de meest gunstige condities. Met recht echt maatwerk.

Vestiging Barneveld

barneveld@mnm.nl - 0342 423 400
Kampstraat 32, Barneveld

Vestiging Harderwijk

harderwijk@mnm.nl - 0341 411 541
Kuipwal 41, Harderwijk

Vestiging Putten

putten@mnm.nl - 0341 354 011
Dorpsstraat 64/66, Putten

Vestiging Ermelo

ermelo@mnm.nl - 0341 553 773
Raadhuisplein 1, Ermelo

Vestiging Nijkerk

nijkerk@mnm.nl - 033 246 06 01
Oranjestraat 6, Nijkerk

Vestiging Voorthuizen

voorthuizen@mnm.nl - 0342 472 072
Sportparkstraat 2, Voorthuizen



vastgoedcert
gecertificeerd

